



Manual de armado

CUADRO GUARDA HERRAMIENTAS

BauKer.[®]
HERRAMIENTAS

Materiales

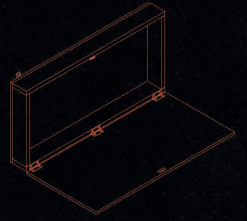

Taladro Bauker



Sierra caladora
Bauker



Lijadora orbital
Bauker



Atornillador
inalámbrico Bauker



Broca Ø3.5



Tornillo escuadra
distintos tamaños

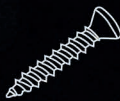

Tornillo madera
0.4x6cms. / 8u.



Tornillo madera
6x1 1/4" / 8u.

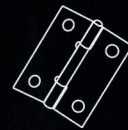

Bisagra 11/2" / 3u.



Soporte multiuso
con clavos 23x40mm.
2u.

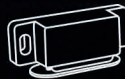

Cierre magnético

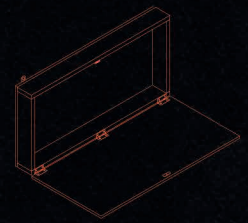

Esquema de piezas

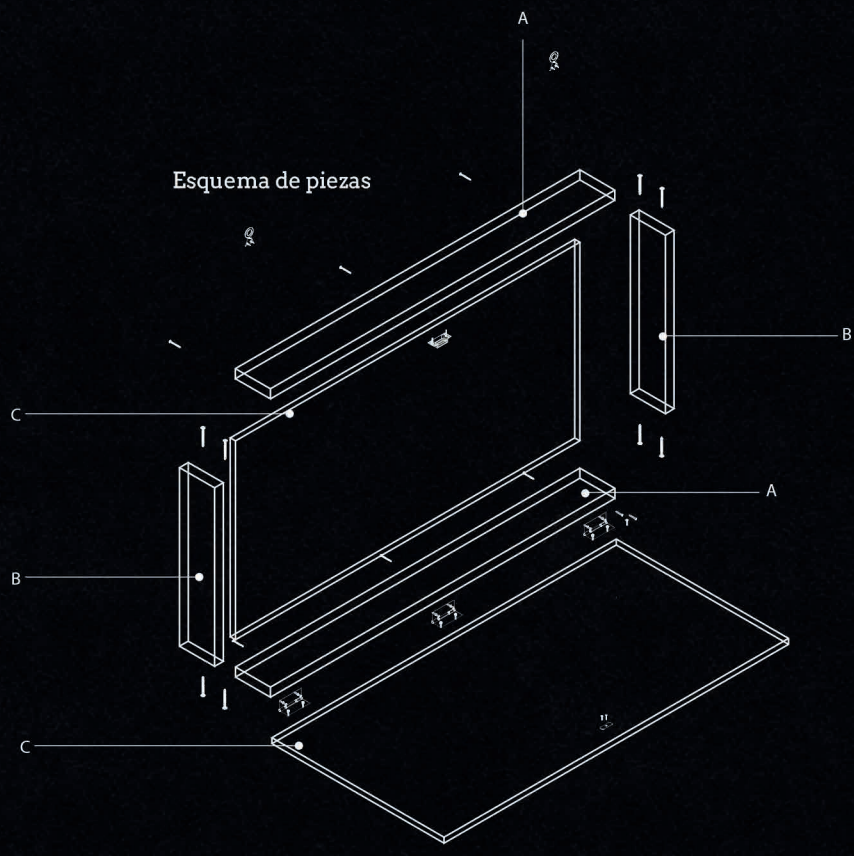

Caja cerrada

Paso 1

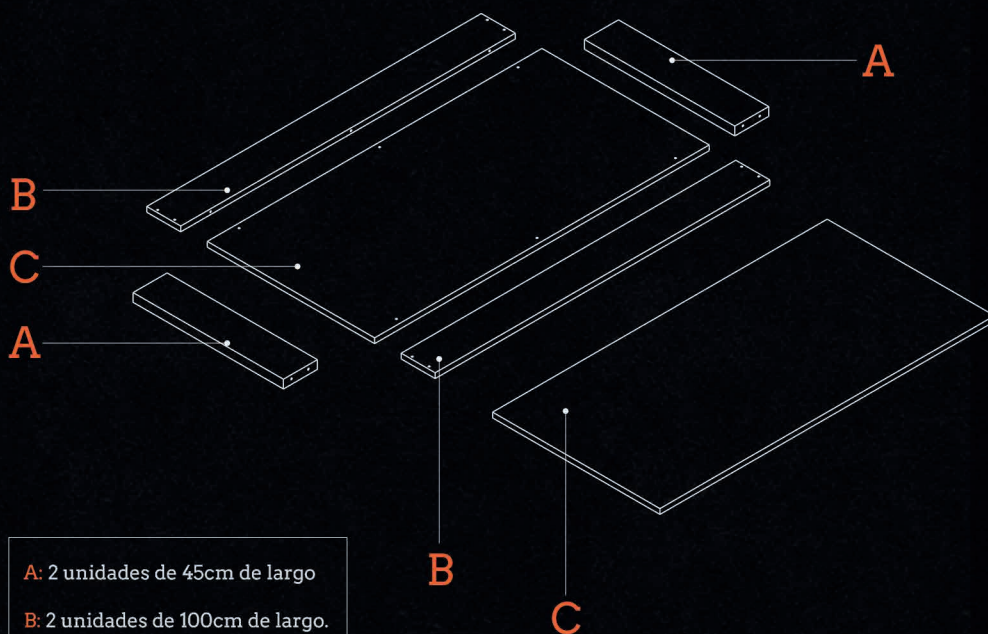
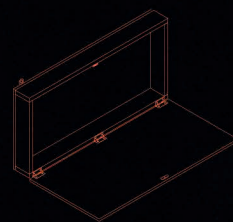

- A:** 2 unidades de 45cm de largo
- B:** 2 unidades de 100cm de largo.
- C:** 2 unidades de 100cm de largo x 50cm de alto

Cortar tablas de pino y tableros de MDF o terciado en las medidas indicadas utilizando la sierra caladora Bauker

Paso 2

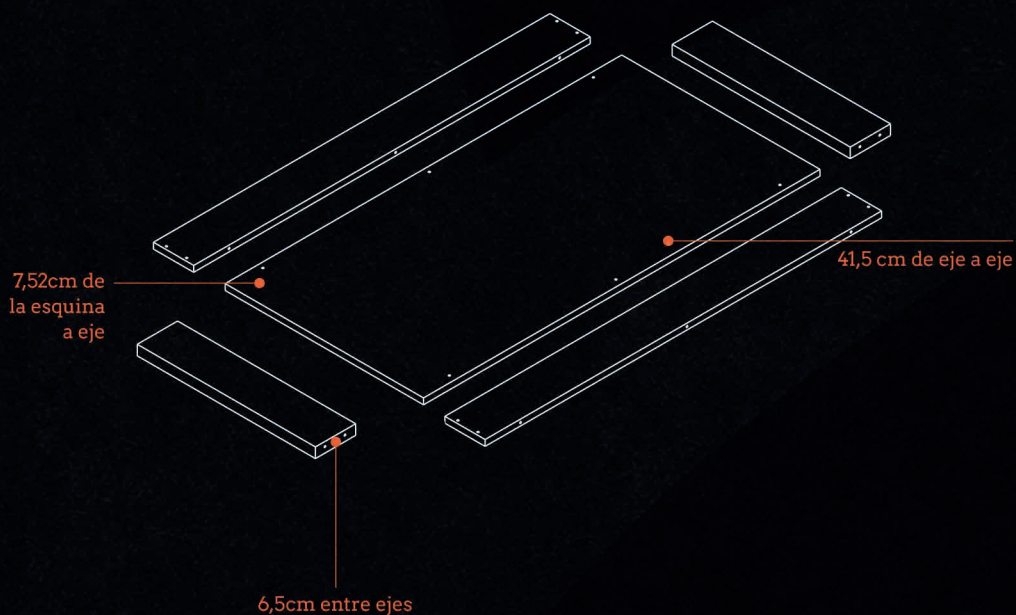
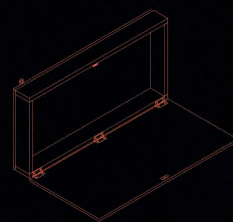

Realizar perforaciones (hay tres distancias que se repiten) con taladro Bauker y broca apta para tornillos de desembalse a distancias señaladas. Juntando las cuatro tablas cortadas se forma un bastidor y el tablero que servirá como tapa en la espalda del elemento.

Encolar cantos de las juntas de madera antes ajustarlas con los tornillos para una máxima fijación.

Paso 3

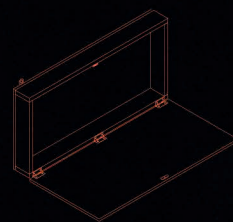

Vista lateral

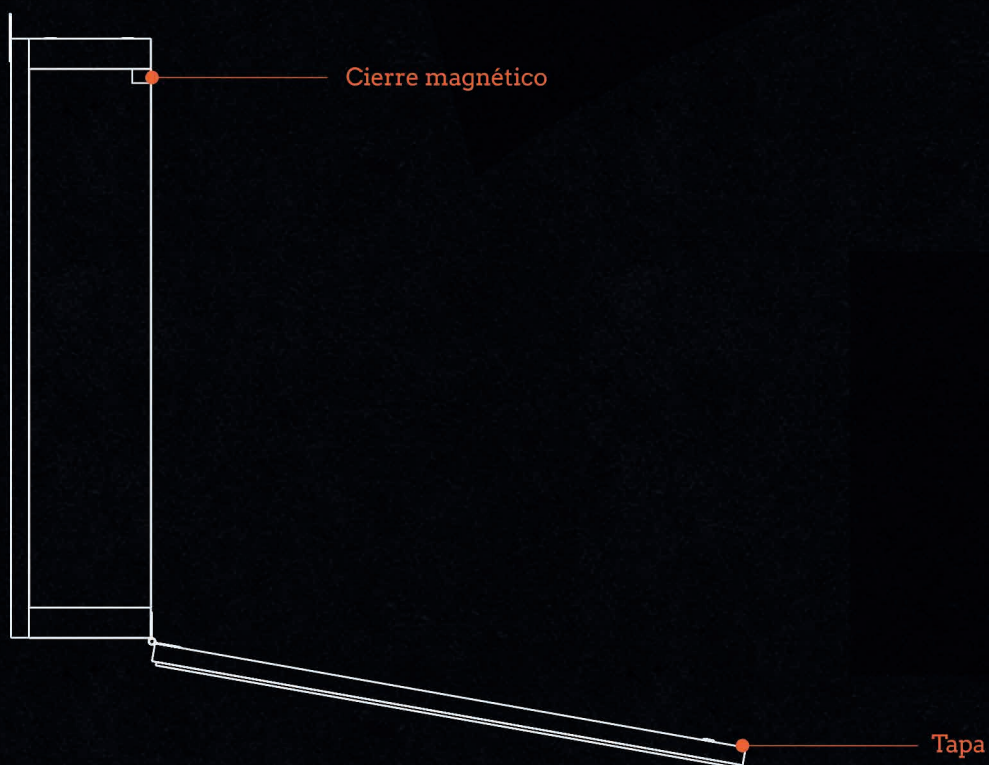

Instalar las bisagras con los tornillos que vienen en el pack en, al menos, dos puntos de la caja (Instalar tres para mejor performance), lo que permitirá que la tapa abra y cierre con facilidad. Colocar también el cierre magnético en la parte superior con los tornillos que vienen en el pack.

Paso 3

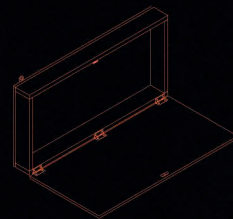

Vista lateral

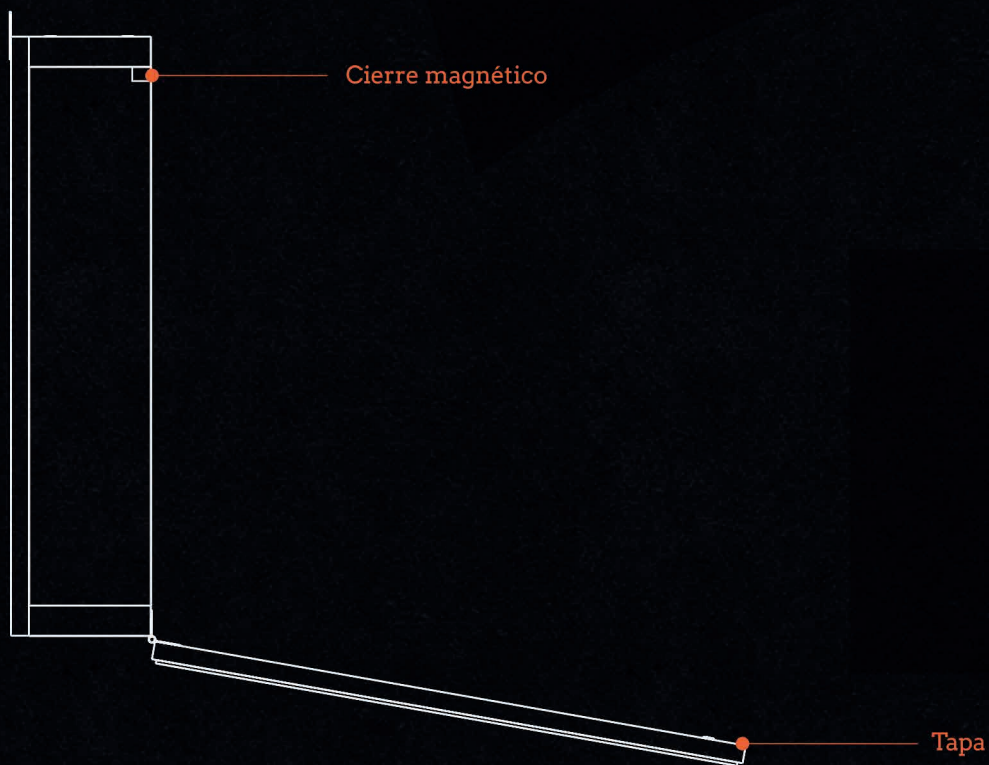

Instalar las bisagras con los tornillos que vienen en el pack en, al menos, dos puntos de la caja (Instalar tres para mejor performance), lo que permitirá que la tapa abra y cierre con facilidad. Colocar también el cierre magnético en la parte superior con los tornillos que vienen en el pack.