



# ¿CÓMO ELEGIR LA TAPA DEL WC?

La tapa del inodoro tiene una vida útil y cuando es tiempo de cambiarla tenemos que tener en cuenta pequeños detalles para que la compra sea la correcta. También es importante la materialidad, que más allá del diseño, es fundamental en su resistencia y durabilidad.



## Herramientas

- Set llaves Punta corona
- Llave ajustable

## Materiales

- Sanitario redondo
- Sanitario elongado
- Sanitario cuadrado
- Tapa WC cuadrada
- Tapa WC redonda
- Tapa WC elongada

**Cambiar la tapa del WC es un trabajo, sólo necesitas como herramienta una llave ajustable o un set de punta corona. Lo importante es elegir la tapa correcta, ya que no todas son iguales, y el modelos se debe ajustar a las características del sanitario que puede ser redondo, elongado o cuadrado.**

## PASOS A SEGUIR:

### 1 Desmonta la tapa antigua

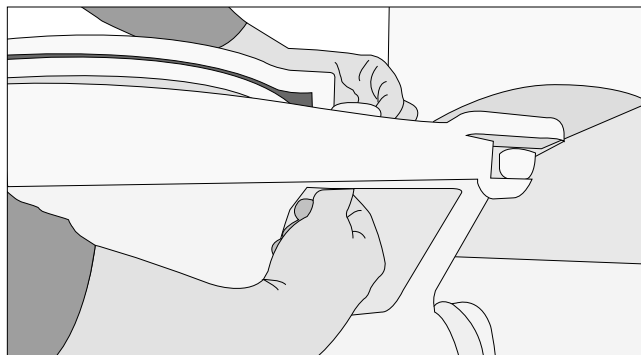

- Este paso dependerá del tipo de anclaje de la tapa antigua. Algunos pueden desmontarse simplemente con las manos, girando las tuercas que están por abajo, ayudándose con una llave Punta corona del diámetro del tornillo o bien, utilizando una llave ajustable, ya que se puede adecuar a cualquier medida.

### 2 Identifica la forma del inodoro

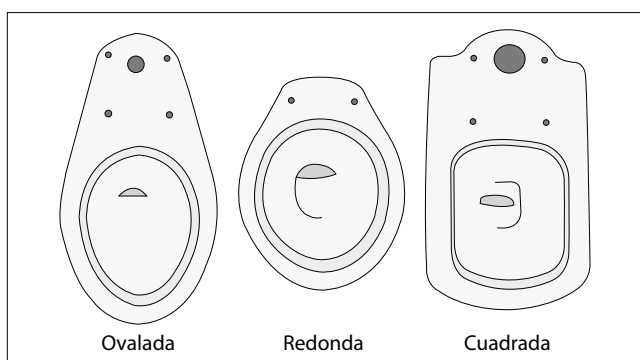

- La tapa dependerá de la forma que tenga el inodoro. En ese contexto, las más difundidas son las redondas, las elongadas y las cuadradas.

### 3 Toma nota de las medidas

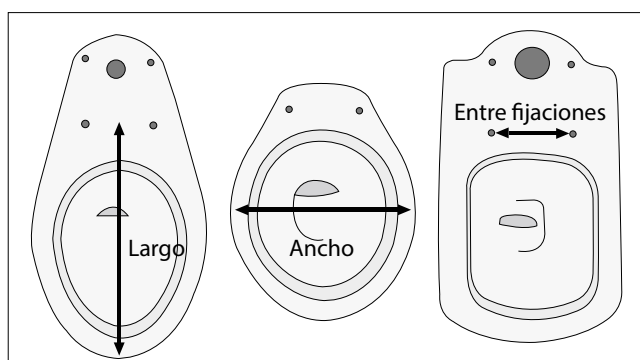

- Hay dos medidas que tienes que conocer: la distancia entre las fijaciones de su anclaje y las de la dimensión del inodoro, es decir el largo y el ancho. Considera estas medidas para la elección de la tapa del WC, así asegurarás que sea la correcta.

## Llave ajustable

La llave ajustable también se conoce como francesa, y su principal característica es que se puede regular su apertura para dar con la medida de la tuerca que se quiere mover.



### 4 Determina la materialidad

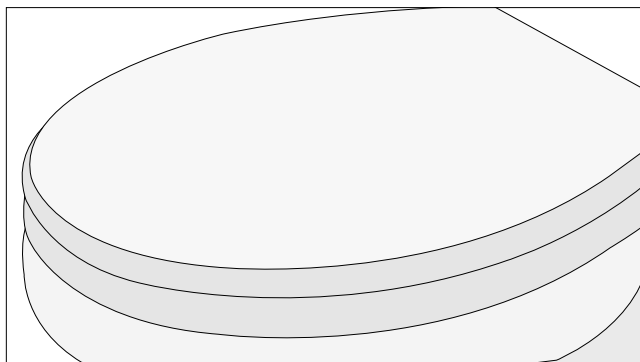

- Existen tres tipos de materialidad de la tapa y asiento del WC: madera, que otorga peso y firmeza; polipropileno y coralink. Este último es un resistente material en base a polímeros. Tiene propiedades antibacteriales y presenta además una terminación tipo loza, que colabora con la estética y la limpieza.

### 5 Tipo de anclaje

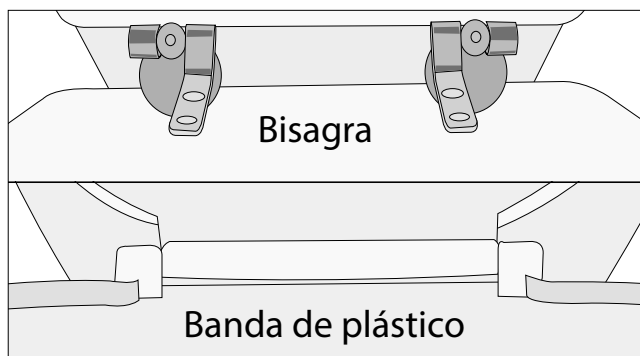

- Cuando te toque definir el anclaje de la tapa al inodoro, te encontrarás con dos tipos: en base a bisagras, para el que necesitarás la medida exacta de las cavidades para las fijaciones de tu WC; y el sistema de banda, que permite fijar la tapa en cualquier inodoro, ya que su sistema permite regular la distancia entre las fijaciones.

## 6 Instala la tapa

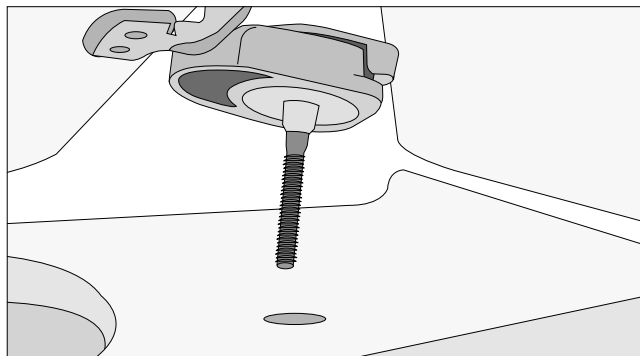

- Ayudándote con la misma llave con la que sacaste la tapa antigua, fija las tuercas de los tornillos.
- Si se trata del sistema de anclaje de banda, debes mover los pernos por su carril hasta dar con la medida de tu sanitario. Después de introducidos en las cavidades, debes apretarlos por debajo de ese extremo del inodoro.

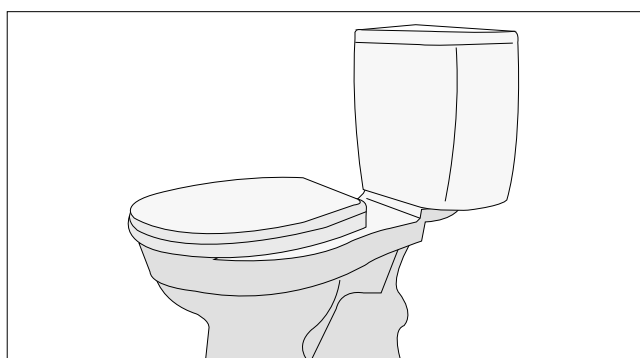

- Si tu elección fue la opción desmontable, debes introducir las fijaciones y cerrar los retenes, los mismos que podrás desmontar para limpiarlo o cambiarlo en el futuro.